



MOVING YOU FURTHER

15.18

20BT-9U



Einige der Fotos können optionales Equipment enthalten.

Ihre Zufriedenheit steht für uns an erster Stelle!

Kompaktgabelstapler mit bewährter AC-Technologie

Hyundai stellt die neue Baureihe BT-9U der 3-Rad-Batterie-Gabelstapler vor.

Die BT-9U-Baureihe zeichnet sich gegenüber den früheren Baureihen durch eine neue Technologie aus, die höhere Effizienz, längere Haltbarkeit und höheren Bedienerkomfort bietet.

Effizienz

- Anwendung eines elektrischen Lenksystems zur Verbesserung der Energieeffizienz
- Doppelmotorantrieb, der für eine starke und sophistizierte Fahrleistung sorgt
- Leichte und präzise Steuerung per Fingertipp (OPTION)
- Komfortabler und effizienter Richtungs- und Hupenschalter

Langlebigkeit

- Anwendung des ZF-Antriebssystems zur Verbesserung der Zuverlässigkeit und Langlebigkeit des Antriebssystems
- Höhere Zuverlässigkeit der Informationsverarbeitung durch ZAPI-ACE-Controller
- Semi-permanente ögeköhlte Scheibenbremse
- IP43-klassifizierter Schabmüller-Motor und IP65-klassifizierter ZAPI- Controller

Sicherheit

- Kurvensteuerungsfunktion verringert Fahrgeschwindigkeit beim Befahren von Kurven
- Wegrollschutz verhindert das Zurückrollen an Steigungen
- Automatische elektrische Feststellbremse
- Bedienerpräsenz-Erkennungssystem

Leicht zu warten

- Seitlicher Batterie-Auszug für leichtes Austauschen
- Eigendiagnose-Funktion
- Continental SC18-Vollreifen für längere Nutzbarkeit
- Bremsflüssigkeitsbehälter mit Füllstandsensor für leichte Kontrolle





Kraft und Leistung

Hohe Effizienz und optimale Leistung

Ein effizientes, schnörkelloses und kompaktes Design sorgt für höhere Leistungsfähigkeit und hervorragende Produktivität.

HOHE LEISTUNG



Anwendung des ZF-Antriebspakets (Antriebsachse + Getriebe + elektrische Feststellbremse) auf Doppelantriebssystem

UPGRADE

ZF ist ein weltweit führender Antriebsstrang-Hersteller, der für Zuverlässigkeit und Langlebigkeit steht. Das Doppelantriebssystem von ZF gewährleistet exzellente Zugkraft der Zugstange und kleine Wenderadien. Die Schabmüller-AC-Motoren sind nahezu wartungsfrei. Es wird auch eine automatische elektrische Feststellbremse genutzt, die sicher ist und keine Aktionen des Bedieners erfordert.



Verbesserung des Energieverbrauchs

Der Energieverbrauch wurde dank des neu angewandten EPS-Systems und des Antriebspakets von ZF erheblich verringert. Dadurch werden die Kosten gesenkt und die Betriebszeit verlängert.

Vorgänger-Modell (20BT-9 : 585Ah) : 251 Minuten (100%)

Verbessertes Modell (20BT-9U : 585Ah) : 304 Minuten (121%)

* Die oben angegebenen Werte basieren auf Testergebnissen von Hyundai für einen einzelnen Lastzyklus und können von den aktuellen Arbeitsbedingungen abweichen.



EPS (elektrische Servolenkung)

Das aus Lenksensor, Controller und Lenkmotor bestehende Servolenkungs-system wirkt nur, wenn das Lenkrad gedreht wird. Somit werden unnötiger Energieverbrauch und Geräusche eliminiert. Ebenso ermöglicht es das geschwindigkeitssensitive Lenkrad dem Fahrer, das Ansprechen der Lenkung wie gewünscht einzustellen.



Automatisches Gabelnivellierungssystem (OPTION)

Um die Produktivität zu verbessern, stoppt das automatische Neignivellierungssystem den Mast an einer voreingestellten Position.



Neue ZAPL-Controller

2+1 ZAPL-ACE 2-Controller für Antriebsmotoren und Pumpe. Sowie ZAPL-integriertes Modul für das EPS.



Continental SC18-Vollreifen

Continental SC18-Vollreifen als Standard-Ausrüstung. Sie gewährleisten geringen Energieverbrauch und lange Nutzungsdauer.



Für Arbeitsbedingungen optimierte Fahrzeugleistung

Mit dieser Funktion wird die Leistungsfähigkeit des Fahrzeugs für den Arbeitszweck, wie beispielsweise Betriebsgeschwindigkeit, maximale Arbeitszeit und Können des Bedieners, optimiert.

H-Modus : Hochleistungsmodus mit hoher Fahr- und Hubgeschwindigkeit

N-Modus : Normal-Modus mit ausgewogener Leistung und ausgewogenem Energieverbrauch

E-Modus : Economy-Modus zur Maximierung der Batterielebensdauer



Leicht und bequem

Optimierte Ergonomie, schnelle und einfache Wartung

Die ideale Anordnung der gewährleistet Komponenten leichten
Zugang und komfortables Arbeiten bei der Wartung.

KOMFORTABLER ARBEITSRAUM

VERBESSERTES
ÜBERWACHUNGSSYSTEM

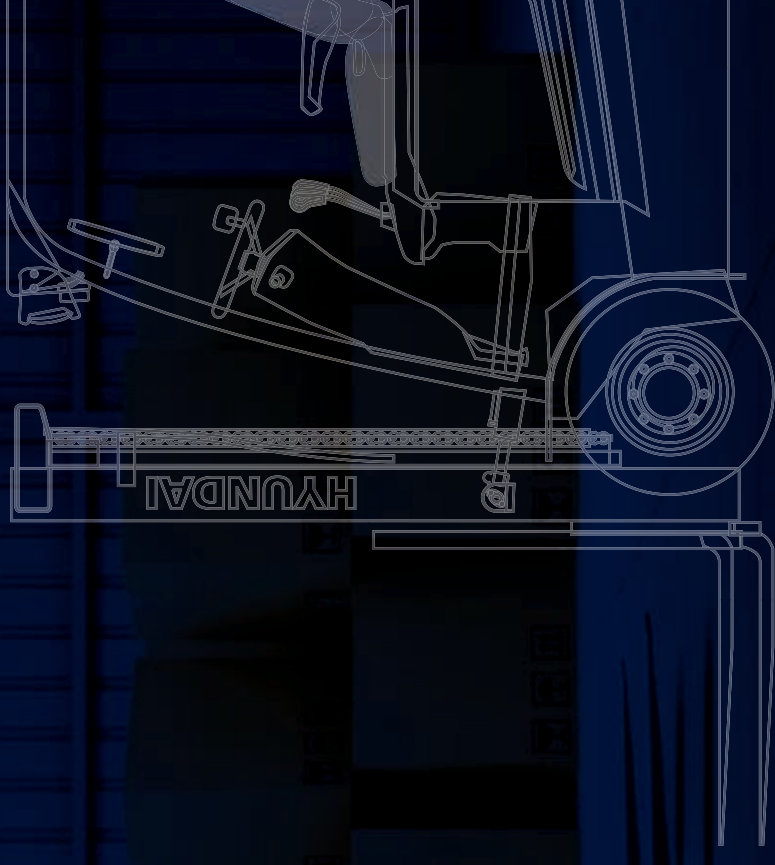

Geräumiger Arbeitsplatz

Der neu gestaltete Arbeitsplatz bietet mehr Raum, einen größeren Sichtbereich und mehr Komfort.



Einige der Fotos können optionales Equipment enthalten.



Komfortabler Schwingsitz

Ein attraktiver und verstellbarer Sitz, der auf einem Human Engineering-Design beruht, bietet viel Komfort. Zur Verringerung der Ermüdung des Fahrers lässt sich auch der Winkel der Armlehne verstellen.

- Grammer-Sitz
- Verstellbare Federungshärte auf Basis Fahrgewicht (45-170 kg)
- Standard-Sicherheitsgurt Typ ELR
- Heizung und Sitzlehnenverlängerung (OPTION)

4,3-Zoll-LCD-Farbmonitor

Der LCD-Farbmonitor mit dem intelligenten 4,3-Zoll-Grafikdisplay bietet dem Fahrer Informationen zur Geschwindigkeit, Fahrtrichtung und zu den Betriebsstunden. Zudem ermöglicht er das effiziente Steuern der Maschine. Die optionale Ladungsanzeige zeigt das Gewicht der Ladung im Monitor an. Der Bediener kann zwischen drei Leistungsmodi wählen, um allen Arbeitsbedingungen gerecht zu werden. Es sind mehrere Sprachen verfügbar (maximal 12).



Erweiterter LCD-Monitor

- 1 Geschwindigkeit (digital)
- 2 Lenkposition und Fahrtrichtung
- 3 Batterie-Entladungsanzeige
- 4 Aufwärts scrollen
- 5 Menü/nach links scrollen
- 6 Leistung/nach rechts scrollen
- 7 Langsamfahrt/Abwärts scrollen
- 8 ESC/Zurück
- 9 Eingabe
- 10 Warnleuchte "Bremsflüssigkeitsstand niedrig"
- 11 Fehler-Warnleuchte
- 12 Warnleuchte "Temperatur zu hoch"



Betätigungshebel Fahrtrichtung und Hupe

Für schnelles und präzises Manövrieren sind die elektronische Richtungssteuerung und die zweite Hupe am Hydraulikhubhebel angeordnet.



Fingertipp-Bedienhebel (OPTION)

Ergonomisch gestaltete Fingertipp-Bedienhebel für höheren Bedienerkomfort und höhere Produktivität. Für den Komfort des Bedieners ist die Armlehne verstellbar.



Langsamfahrmodus

Im Langsamfahrmodus wird die Fahrgeschwindigkeit auf einen voreinstellbaren Wert reduziert, was für das Arbeiten in engen und verstopften Räumen ideal ist.



Leichtes Austauschen der Batterie

Für den Aus- und Einbau lässt sich die Batterie problemlos nach rechts verschieben.



Bremsflüssigkeitsbehälter mit Füllstandsensor

Im oberen linken Teil der Armaturentafel befindet sich ein elektronischer Füllstandsensor.



Schutz und Sicherheit

Höhere Sicherheit

Die sicher gestaltete Fahrerkabine ermöglicht
Ihnen ein bequemerer Arbeiten.

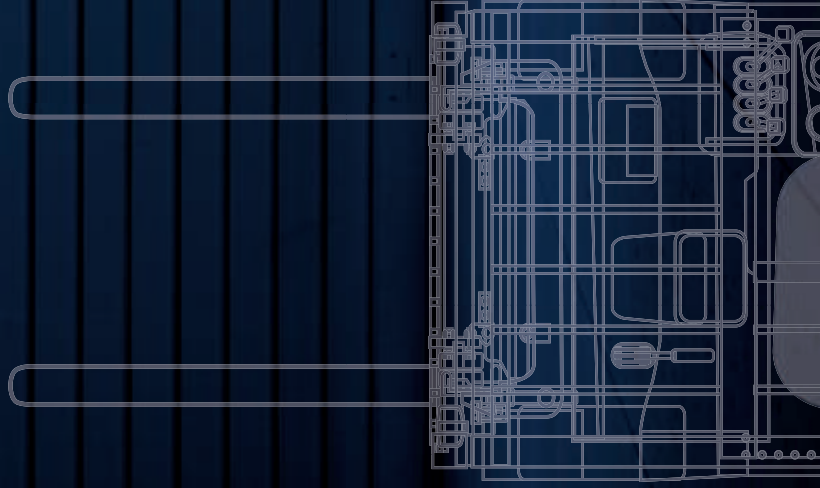

EXZELLENT SICHT



HÖHERE SICHERHEIT

HYUNDAI



Sie können sich das Video
anschauen, wenn Sie den
QR-Code scannen.

Einige der Fotos können optionales Equipment enthalten.

Exzellente Sicht für sicheres Arbeiten

Die optimierte Hubzylinderanordnung bietet dem Bediener ein breiteres Sichtfeld. Der Panorama-Spiegel erweitert die Sicht des Fahrers beim Rückwärtsfahren.

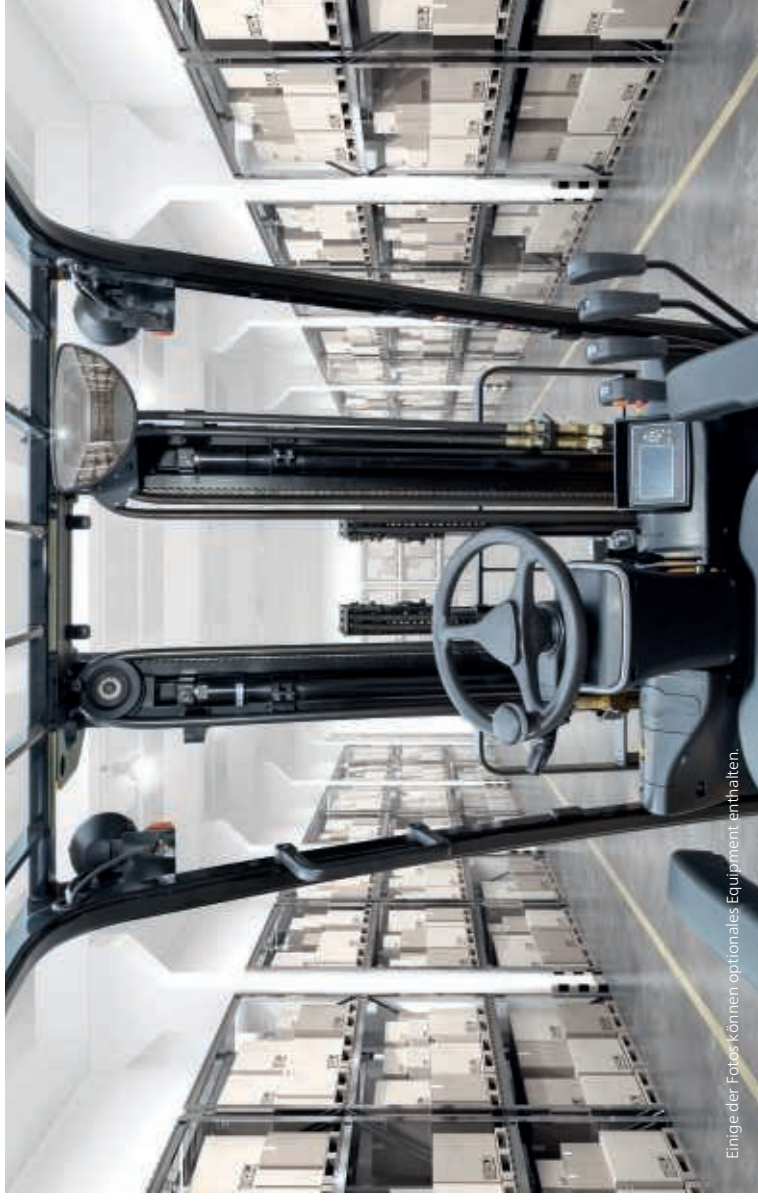

Einige der Fotos können optionales Equipment enthalten.



Robuster Überkopfschutz

Der über die Regelungen der ISO-Norm 6055 hinausgehende Überkopfschutz bietet hervorragenden Schutz und eine exzellente Rundumsicht.

AUTOMATISCHES PARKEN



Automatische Feststellbremse

Nach dem Ausschalten des Fahrzeugs sind keine Aktionen seitens des Bedieners erforderlich (Es sind keine Hebel, keine Schalter vorhanden.)

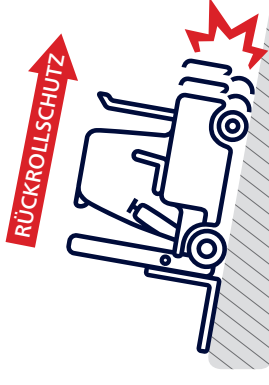

Rückrollschutz

Das Rückrollschutzsystem bietet Schutz gegen das Zurückrollen der Maschine auf Rampen in Kombination mit außergewöhnlichen Fähigkeiten beim Anfahren auf denselben.

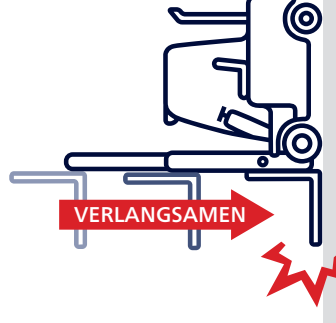

Gabel-Sicherheitsmerkmale

Wenn die Gabeln abgesenkt werden, sorgt ein Abwärtssteuerungsventil dafür, dass die kontrollierte Geschwindigkeit beibehalten wird. Die Absenksicherheitsventile verhindern, dass die Gabeln bei plötzlicher Beschädigung der Hydraulikleitung herabfallen.

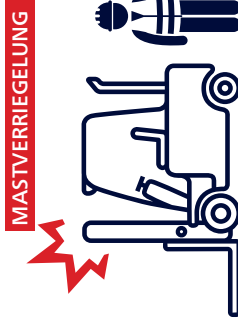

Bedienpräsenz-Erkennungssystem (OPSS)

Wenn sich der Bediener nicht auf seinem Sitz befindet, sind der Hydraulikhub, die zugehörigen Bedienelemente und das Fahren gesperrt.

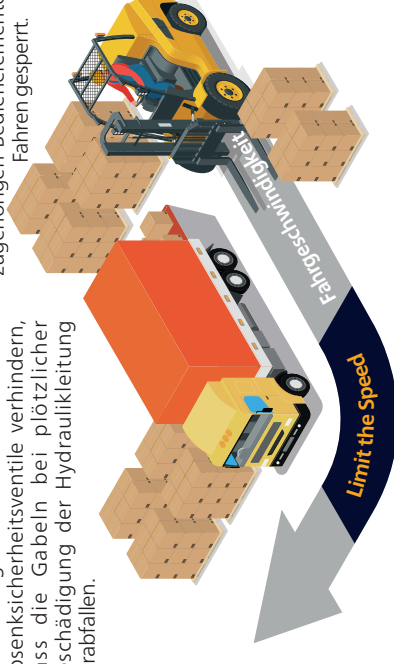

Kurvensteuerung

Die Kurvensteuerung begrenzt die Fahrgeschwindigkeit auf der Basis des Wenderadius, damit der Fahrer reibungslos und präzise drehen kann.

Neue Baureihe 9

Mast-Spezifikation

15/18/20BT-9U

15BT-9U

Mast-Typ	Maximale Gabelhöhe		Gesamthöhe (abgesenkt)		Freie Hubhöhe			Kippwinkel		Tragfähigkeit ohne Seitenschieber		Tragfähigkeit mit Seitenschieber		Fahrzeuggewicht (unbeladen)			
	Zoll	mm	Zoll	mm	Zoll	mm	Zoll	mm	Grad	Vorwärts	Rückwärts	500 mm LC	24 in LC	500 mm LC	500 mm LC	kg	lb
V270	107.5	2730	71.8	1822					5	7	3000	1500	2930	1440	6841	3103	
V300	119.3	3030	77.6	1972					5	7	3000	1500	2930	1440	6885	3123	
※V330	131.1	3330	83.5	2122					5	7	3000	1500	2930	1440	6929	3143	
V350	139.0	3530	87.5	2222					5	7	3000	1500	2930	1440	6958	3156	
V370	146.9	3730	91.4	2322	1.4	35	1.4	35	5	7	3000	1500	2930	1440	6986	3169	
V400	158.7	4030	97.3	2472					5	7	2950	1450	2840	1400	7039	3193	
V450	178.3	4530	111.1	2822					5	5	2840	1400	2730	1340	7189	3261	
V500	198.0	5030	120.9	3072					5	5	2750	1350	2640	1300	7262	3294	
V5300	119.3	3030	77.6	1972	38.3	972	59.3	1507	5	5	3000	1500	2930	1440	6969	3161	
V5330	131.1	3330	83.5	2122	44.2	1122	59.3	1507	5	5	3000	1500	2930	1440	7017	3183	
TF370	147.2	3740	69.8	1772	30.4	772	47.0	1205	5	5	3000	1475	2860	1420	7138	3238	
TF400	159.1	4040	73.7	1872	34.3	872	51.3	1305	5	5	2930	1450	2820	1390	7183	3258	
TF430	170.9	4340	77.6	1972	38.3	972	55.3	1405	5	5	2840	1400	2730	1340	7227	3278	
TF450	178.7	4540	81.6	2072	42.2	1072	61.2	1555	5	5	2800	1375	2680	1320	7269	3297	
TF470	186.6	4740	83.5	2122	44.2	1122	61.2	1555	5	5	2750	1350	2640	1300	7293	3308	
TF500	198.4	5040	87.5	2222	48.1	1222	59.6	1515	5	5	2640	1300	2550	1250	7337	3328	
TF550	218.1	5540	95.4	2422	56.0	1422	75.0	1905	5	5	2550	1250	2460	1200	7423	3367	
TF600	237.8	6040	103.2	2622	63.9	1622	82.8	2105	5	5	2420	1175	2310	1130	7564	3431	
TF650	257.5	6540	111.1	2822	71.7	1822	89.9	2285	3	3	1850	900	1760	850	7663	3476	
TF700	277.2	7040	119.0	3022	79.6	2022	97.0	2465	3	3	1340	650	1270	610	7747	3514	
TS430	170.9	4340	77.6	1972	38.3	972	51.4	1307	5	5	2840	1400	2730	1340	7227	3278	
TS450	178.7	4540	81.6	2072	42.2	1072	57.3	1457	5	5	2800	1375	2680	1320	7269	3297	
TS470	186.6	4740	83.5	2122	44.2	1122	57.3	1457	5	5	2750	1350	2640	1300	7293	3308	
TS500	198.4	5040	87.5	2222	48.1	1222	61.3	1557	5	5	2640	1300	2550	1250	7337	3328	
TS550	218.1	5540	95.4	2422	56.0	1422	71.1	1807	5	5	2550	1250	2460	1200	7423	3367	
TS600	237.8	6040	103.2	2622	63.9	1622	79.0	2007	5	5	2420	1175	2310	1130	7564	3431	
TS650	257.5	6540	111.1	2822	71.7	1822	86.0	2187	3	3	1850	900	1760	850	7663	3476	
TS700	277.2	7040	119.0	3022	79.6	2022	93.0	2367	3	3	1340	650	1270	610	7747	3514	

※ TS-Mast: Weit sichtbarer vollständig freier 3-Stufen-Hubmast mit 2 Freihubzylindern

※ : Serienmäßig

18BT-9U

Mast-Typ	Maximale Gabelhöhe		Gesamthöhe (abgesenkt)		Freie Hubhöhe			Kippwinkel		Tragfähigkeit ohne Seitenschieber		Tragfähigkeit mit Seitenschieber		Fahrzeuggewicht (unbeladen)			
	Zoll	mm	Zoll	mm	Zoll	mm	Zoll	mm	Grad	Vorwärts	Rückwärts	500 mm LC	24 in LC	500 mm LC	500 mm LC	kg	lb
V270	107.5	2730	71.8	1824					5	7	3500	1800	3500	1730	7467	3387	
V300	119.3	3030	77.7	1974					5	7	3500	1800	3500	1730	7509	3406	
※V330	131.1	3330	83.6	2124					5	7	3500	1800	3500	1730	7555	3427	
V350	139.0	3530	87.6	2224					5	7	3500	1800	3500	1730	7584	3440	
V370	146.9	3730	91.5	2324	1.4	35	1.4	35	5	7	3500	1800	3500	1730	7610	3452	
V400	158.7	4030	97.4	2474					5	7	3500	1750	3410	1680	7665	3477	
V450	178.3	4530	111.2	2824					5	5	3460	1700	3350	1640	7813	3544	
V500	198.0	5030	121.0	3074					5	5	3280	1600	3150	1540	7888	3578	
V5300	119.3	3030	77.7	1974	38.6	981	58.2	1479	5	5	3500	1800	3500	1730	7595	3445	
V5330	131.1	3330	83.6	2124	44.5	1131	58.2	1479	5	5	3500	1800	3500	1730	7641	3466	
TF370	147.2	3740	69.8	1774	30.7	781	47.4	1205	5	5	3500	1750	3410	1680	7765	3522	
TF400	159.1	4040	73.8	1874	34.7	881	47.4	1205	5	5	3460	1700	3320	1630	7809	3542	
TF430	170.9	4340	77.7	1974	38.6	981	47.4	1205	5	5	3370	1650	3260	1590	7853	3562	
TF450	178.7	4540	81.7	2074	42.6	1081	61.2	1555	5	5	3320	1625	3190	1560	7895	3581	
TF470	186.6	4740	83.6	2124	44.5	1131	61.2	1555	5	5	3260	1600	3130	1530	7919	3592	
TF500	198.4	5040	87.6	2224	48.5	1231	65.2	1655	5	5	3170	1550	3060	1490	7963	3612	
TF550	218.1	5540	95.4	2424	56.3	1431	75.0	1905	5	5	2970	1450	2860	1390	8049	3651	
TF600	237.8	6040	103.3	2624	64.2	1631	82.9	2105	5	5	2420	1175	2310	1130	8190	3715	
TF650	257.5	6540	111.2	2824	72.1	1831	90.0	2285	3	3	2180	1050	2090	1010	8287	3759	
TF700	277.2	7040	119.1	3024	80.0	2031	98.4	2499	3	3	1670	800	1580	760	8373	3798	
TS430	170.9	4340	77.7	1974	38.6	981	51.5	1307	5	5	3370	1650	3260	1590	7853	3562	
TS450	178.7	4540	81.7	2074	42.6	1081	57.4	1457	5	5	3320	1625	3190	1560	7895	3581	
TS470	186.6	4740	83.6	2124	44.5	1131	57.4	1457	5	5	3260	1600	3130	1530	7919	3592	
TS500	198.4	5040	87.6	2224	48.5	1231	61.3	1557	5	5	3170	1550	3060	1490	7963	3612	
TS550	218.1	5540	95.4	2424	56.3	1431	71.1	1807	5	5	2970	1450	2860	1390	8049	3651	
TS600	237.8	6040	103.3	2624	64.2	1631	79.0	2007	5	5	2420	1175	2310	1130	8190	3715	
TS650	257.5	6540	111.2	2824	72.1	1831	86.1	2187	3	3	2180	1050	2090	1010	8287	3759	
TS700	277.2	7040	119.1	3024	80.0	2031	93.2	2367	3	3	1670	800	1580	760	8373	3798	

※ TS-Mast: Weit sichtbarer vollständig freier 3-Stufen-Hubmast mit 2 Freihubzylindern

※ : Serienmäßig

Neue Baureihe 9

20BT-9U



Mast-Typ	Maximale Gabelhöhe		Gesamthöhe (abgesenkt)		Freie Hubhöhe				Kippwinkel		Tragfähigkeit Seitenschieber		Tragfähigkeit mit Seitenschieber		Fahrzeuggewicht (unbeladen)				
	Freie Hubhöhe		Freie Hubhöhe		Freie Hubhöhe		Freie Hubhöhe		Freie Hubhöhe		Freie Hubhöhe		Freie Hubhöhe		Freie Hubhöhe				
	Zoll	mm	Zoll	mm	Zoll	mm	Zoll	mm	Zoll	mm	Zoll	mm	Zoll	mm	Zoll	mm			
BEGRENZT FREIER STUFENHUB	V270	107.5	2730	71.8	1824							5	7	4000	2000	3900	1920	7762	3521
	V300	119.3	3030	77.7	1974							5	7	4000	2000	3900	1920	7804	3540
	※ V330	131.1	3330	83.6	2124							5	7	4000	2000	3900	1920	7851	3561
	V350	139.0	3530	87.6	2224							5	7	4000	2000	3900	1920	7879	3574
	V370	146.9	3730	91.5	2324	1.6	40	1.6	40			5	7	4000	2000	3900	1920	7906	3586
VOLLSTÄNDIG FREIER 2.5 STUFENHUB	V400	158.7	4030	97.4	2474							5	7	3960	1950	3810	1880	7961	3611
	V450	178.3	4530	111.2	2824							5	5	3770	1850	3630	1780	8108	3678
	V500	198.0	5030	121.0	3074							5	5	3660	1800	3540	1730	8183	3712
	V5300	119.3	3030	77.7	1974	38.8	986	59.7	1516	52.9	1344	5	5	4000	2000	3900	1920	7890	3579
	V5330	131.1	3330	83.6	2124	44.7	1136	59.7	1516	58.8	1494	5	5	4000	2000	3900	1920	7937	3600
VOLLSTÄNDIG FREIER 3-STUFENHUB	TF370	147.2	3740	69.8	1774	30.9	786	47.6	1210	42.1	1070	5	5	3960	1950	3830	1880	8060	3656
	TF400	159.1	4040	73.8	1874	34.9	886	51.6	1310	46.1	1170	5	5	3880	1900	3720	1830	8104	3676
	TF430	170.9	4340	77.7	1974	38.8	986	55.5	1410	50.0	1270	5	5	3770	1850	3660	1790	8148	3696
	TF450	178.7	4540	81.7	2074	42.8	1086	61.4	1560	55.9	1420	5	5	3720	1825	3590	1770	8190	3715
	TF470	186.6	4740	83.6	2124	44.7	1136	61.4	1560	55.9	1420	5	5	3680	1800	3540	1740	8214	3726
	TF500	198.4	5040	87.6	2224	48.7	1236	65.4	1660	59.8	1520	5	5	3570	1750	3460	1690	8258	3746
	TF550	218.1	5540	95.4	2424	56.5	1436	75.2	1910	69.7	1770	5	5	3480	1700	3370	1640	8344	3785
	TF600	237.8	6040	103.3	2624	64.4	1636	83.1	2110	77.6	1970	5	5	3200	1550	3080	1500	8485	3849
	TF650	257.5	6540	111.2	2824	72.3	1836	90.2	2290	84.6	2150	3	3	2645	1200	2535	1150	8582	3893
	TF700	277.2	7040	119.1	3024	80.2	2036	98.6	2504	93.1	2364	3	3	2180	1050	2110	1010	8668	3932
VOLLSTÄNDIG FREIER 3-STUFENHUB	TS430	170.9	4340	77.7	1974	38.8	986	51.7	1312	45.0	1142	5	5	3770	1850	3660	1790	8148	3696
	TS450	178.7	4540	81.7	2074	42.8	1086	57.6	1462	50.9	1292	5	5	3720	1825	3590	1770	8190	3715
	TS470	186.6	4740	83.6	2124	44.7	1136	57.6	1462	50.9	1292	5	5	3680	1800	3540	1740	8214	3726
	TS500	198.4	5040	87.6	2224	48.7	1236	61.5	1562	54.8	1392	5	5	3570	1750	3460	1690	8258	3746
	TS550	218.1	5540	95.4	2424	56.5	1436	71.3	1812	64.6	1642	5	5	3480	1700	3370	1640	8344	3785
TS600	237.8	6040	103.3	2624	64.4	1636	79.2	2012	72.5	1842	5	5	3200	1550	3080	1500	8485	3849	
TS650	257.5	6540	111.2	2824	72.3	1836	86.3	2192	79.6	2022	3	3	2645	1200	2535	1150	8582	3893	
TS700	277.2	7040	119.1	3024	80.2	2036	93.4	2372	86.7	2202	3	3	2180	1050	2110	1010	8668	3932	

※ TS-Mast: Weit sichtbarer vollständig freier 3-Stufen-Hubmast mit 2 Freihubzylindern

※ : Serienmäßig

Neue Baureihe 9

15/18/20BT-9U

Tragfähigkeit



15BT-9U

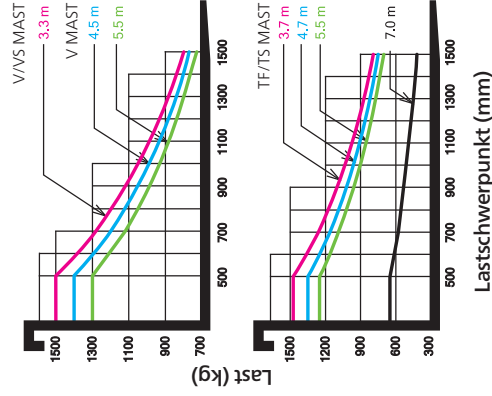

18BT-9U

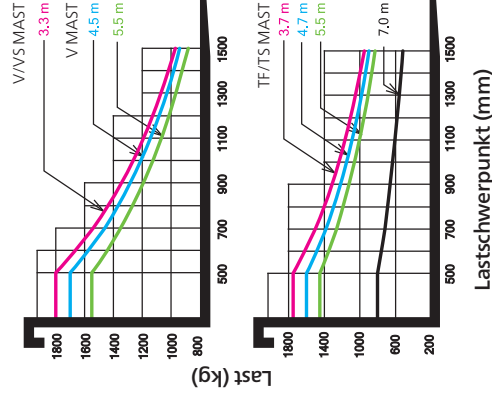

20BT-9U

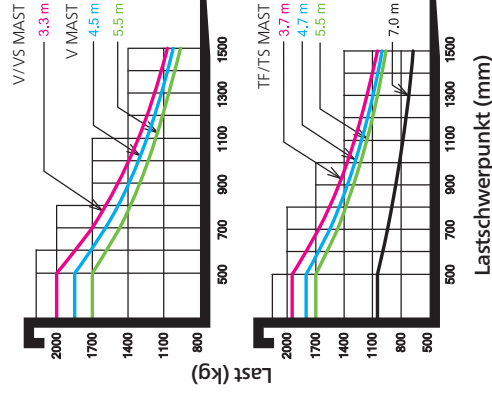

Optionale Elemente



- **Gabel (mm)** : 40 x 100 x 900 (Serienmäßig); 950; 1000; 1050; 1150; 1200; 1350; 1500; 1600
- **Integrierter Seitenschieber**
- **Fingertipp-Steuerung**
- **Reifen** : Keine Markierung / Breitreifen [15BT-9U : Vorderreifen (200 / 50-10)]
- **Kaltlagerung** (für Arbeitsumgebungen bis -30°C)
- **M.C.V** : 2-Rollen; 3-Rollen; 4-Rollen
- **Rundumleuchte**
- **Ladungsanzeige**
- **Arbeitsscheinwerfer** : LED
- **Kabine**

Spezifikation

UNTERSCHIEDSCHARAKTERISTIK		Hyundai	
1.1	Hersteller (Abkürzung)	15BT-9U	20BT-9U
1.2	Typenbezeichnung des Herstellers	Elektrisch	Elektrisch
1.3	Antrieb (Elektrisch (Batterie oder Strom), Diesel, Benzin, Brenngas)	Sitzend	Sitzend
1.4	Betriebsart: Hand, Fußgänger, Stehend, Sitzend, Kommissionierstapler	1500 (3000)	2000 (4000)
1.5	Tragfähigkeit/Nennlast	Kg (Lb)	
1.6	Ladungsmittelnabstand	c mm (in)	500 (24)
1.8	Ladungsabstand, Mitte	x mm (in)	380 (14.96)
1.9	Radstand	y mm (in)	1430 (56.30)
GEWICHT			
2.1	Betriebsgewicht	kg (lb)	3407 (7511)
2.2	Achslast, vorn/hinten beladen	kg (lb)	4129/489 (8842/1032)
2.3	Achslast, vorn/hinten unbeladen	kg (lb)	1654/1464 (3646/3228)
REIFEN, FAHRWERK			
3.1	Reifen: Vollgummi, superelastisch, pneumatisch, Polyurethan	SE	SE
3.2	Reifengröße, vorn	18 x 7.8	200/50-10
3.3	Reifengröße, hinten	15 x 4.5-8	15 x 4.5-8
3.5	Räder, Anzahl vorn/hinten (X = getriebene Räder)	2x/2	2x/2
3.6	Profil, vorn	mm (in)	905 (35.6)
3.7	Profil, hinten	mm (in)	184 (7.24)
ABMESSUNGEN			
4.1	Neigung Mast/Gabelträger nach vorn/hinten	Grad	5/7
4.2	Höhe, Mast abgesenkt	h1 mm (in)	2120 (83.5)
4.3	Freihub	h2 mm (in)	40 (1.5)
4.4	Hubhöhe	h3 mm (in)	3330 (131.10)
4.5	Höhe, Mast ausgefahren	h4 mm (in)	4320 (170.07)
4.7	Höhe Überkopfschutz (Kabine)	h5 mm (in)	2065 (81.29)
4.8	Sitzhöhe / Stehhöhe Rel. To Sip	h7 mm (in)	1090 (42.91)
4.12	Kupplungshöhe	h10 mm (in)	520 (20.5)
4.19	Gesamtlänge	l1 mm (in)	2800 (110.24)
4.20	Länge zur Gabelfront	l2 mm (in)	1900 (78.3)
4.21	Gesamtbreite	b1 mm (in)	1074 (42.28)
4.22	Gabelabmessungen	s x e x l mm (in)	40 x 100 x 900 (1.6 x 4 x 35.4)
4.23	Gabelträger ISO 2328, Klasse/Typ A, B		2A
4.24	Gabelträgerbreite	b3 mm (in)	1006 (39.60)
4.31	Bodenfreiheit, unter Mast, beladen	m1 mm (in)	87 (3.45)
4.32	Bodenfreiheit, Mitte Radstand	m2 mm (in)	95 (3.74)
4.33	Gangbreite für Paletten 1000 x 1200, rechtwinklig anliegend (L x B)	Ast mm (in)	3316 (130.55)
4.34	Gangbreite für Paletten 800 x 1200, rechtwinklig anliegend (B x L)	Ast mm (in)	3350 (131.88)
4.35	Wenderadius	Wa mm (in)	1540 (60.62)

LEISTUNGSDATEN						
5.1	Fahrgeschwindigkeit, beladen/unbeladen	km/h (mph)	16/16 (9.9/9.9)	16/16 (9.9/9.9)	16/16 (9.9/9.9)	16/16 (9.9/9.9)
5.2	Hubgeschwindigkeit, beladen/unbeladen	mm/s (ft/min)	400/550 (78.7/108.3)	400/550 (78.7/108.3)	400/550 (78.7/108.3)	400/550 (78.7/108.3)
5.3	Absenkgeschwindigkeit, beladen/unbeladen	mm/s (ft/min)	550/450 (108.3/88.6)	550/450 (108.3/88.6)	550/450 (108.3/88.6)	550/450 (108.3/88.6)
5.6	Max. Zugkraft oder Zugstange, beladen/unbeladen	N (lb)	15102/14759 (3395/3318)	15190/14710 (3415/3306)	14867/14043 (3293/3156)	24.5/-
5.8	Max. Steigfähigkeit, beladen/unbeladen	%	29.5/-	27.5/-	24.5/-	hydr.
5.10	Betriebsbremse		hydr.	hydr.	hydr.	hydr.
ELEKTROMOTOR						
6.1	Nennleistung Fahrmotor ≤2,60 Min.	kW (PS)	5.4 x 2 (7.3 x 2)	5.4 x 2 (7.3 x 2)	5.4 x 2 (7.3 x 2)	5.4 x 2 (7.3 x 2)
6.2	Nennleistung Hubmotor bei 53,15 %	kW (PS)	14.9 (20.3)	14.9 (20.3)	14.9 (20.3)	14.9 (20.3)
6.4	Batteriespannung, Nennkapazität K5	V/Ah	48/440	48/440	48/510	48/510
6.5	Batteriegewicht (Min.)	Kg (lb)	820 (1807)	820 (1807)	1000 (2204)	1000 (2204)
6.7	Abmessungen Batteriefach (LxBxH)	mm (in)	983/553/650 (38.7/21.8/25.6)	983/553/650 (38.7/21.8/25.6)	983/638/650 (38.7/25.1/27.6)	983/638/650 (38.7/25.1/27.6)
ZUSATZDATEN						
8.1	Art der Antriebssteuerung	AC	AC	AC	AC	AC
8.2	Betriebsdruck, System/Anbaugeräte	bar (psi)	190/130 (2755/1885)	190/130 (2755/1885)	190/130 (2755/1885)	190/130 (2755/1885)
8.3	Ölvolumen für Anbaugeräte	LPM	20	20	20	20

Abmessungen

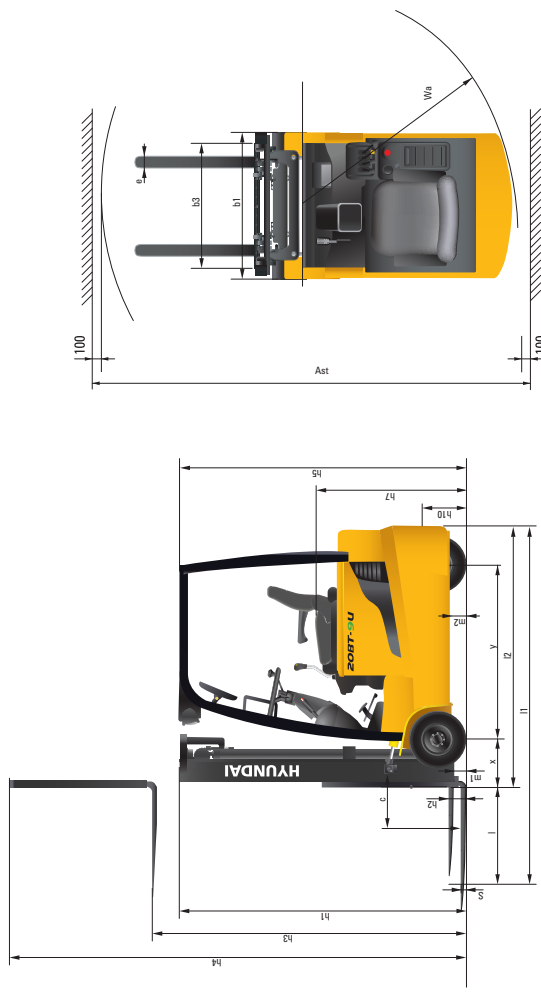

* Alle in diesem Katalog angeführten Spezifikationen sind vorbehaltlich von Änderungen entsprechend den optionalen Elementen zu verstehen.

Neue Baureihe 9

15/18/20BT-9U

NOTIZEN



A series of horizontal dotted lines for taking notes, followed by a solid horizontal line at the bottom of the page.

NOTIZEN



A series of horizontal dotted lines for writing notes, spanning the width of the page.

